

Alon

221P



NL - Gebruik dit product uitsluitend binnen het Lightpro systeem. Wanneer in het systeem componenten worden gebruikt die niet van Lightpro afkomstig zijn, vervalt het recht op garantie. Monteer de componenten van het Lightpro systeem (zoals armaturen, transformatoren en connectoren) zodanig dat zij altijd eenvoudig vervangen kunnen worden. Voor een correcte werking en veiligheid is het belangrijk dat de installatie wordt uitgevoerd volgens de instructies in deze handleiding.

EN - Use this product exclusively within the Lightpro system. If components not originating from Lightpro are used within the system, the warranty will be void.

Install the components of the Lightpro system (such as fixtures, transformers, and connectors) in such a way that they can always be easily replaced.

For proper operation and safety, it is important that the installation is carried out according to the instructions in this manual.

DE - Verwenden Sie dieses Produkt ausschließlich innerhalb des Lightpro-Systems. Wenn im System Komponenten verwendet werden, die nicht von Lightpro stammen, erlischt der Garantieanspruch.

Montieren Sie die Komponenten des Lightpro-Systems (wie Leuchten, Transformatoren und Steckverbinder) so, dass sie jederzeit leicht ausgetauscht werden können.

Für eine korrekte Funktion und Sicherheit ist es wichtig, dass die Installation gemäß den Anweisungen in dieser Anleitung durchgeführt wird.

FR - Utilisez ce produit exclusivement dans le système Lightpro. Si des composants non issus de Lightpro sont utilisés dans le système, le droit à la garantie sera annulé. Installez les composants du système Lightpro (tels que les luminaires, transformateurs et connecteurs) de manière à ce qu'ils puissent toujours être facilement remplacés. Pour un fonctionnement correct et une sécurité optimale, il est important que l'installation soit effectuée conformément aux instructions de ce manuel.

Content

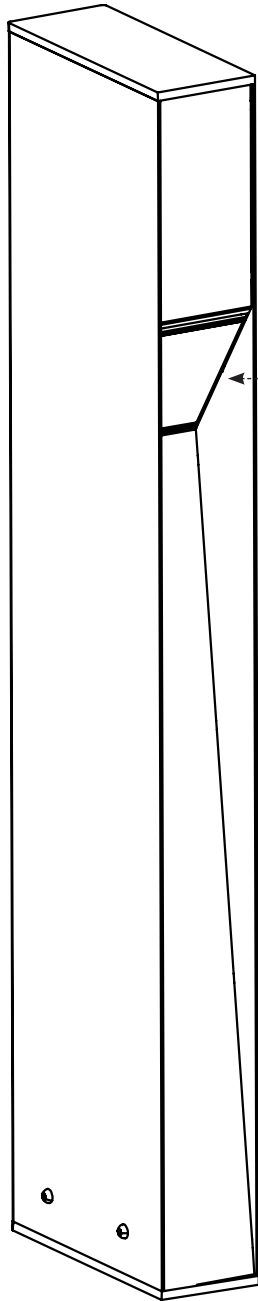
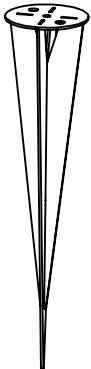
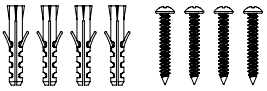
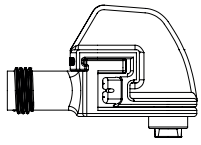

Dimmer

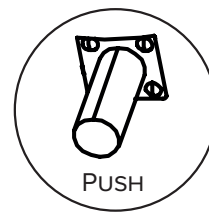
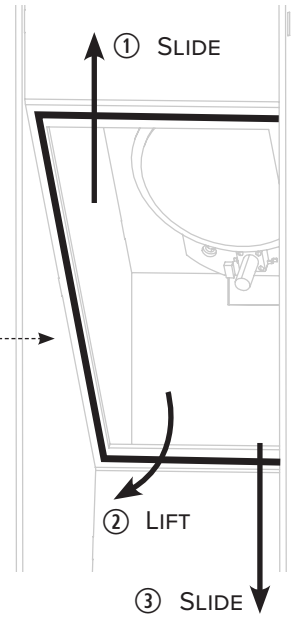

④

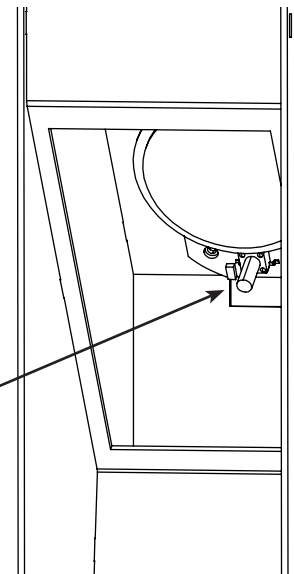

Spike installation

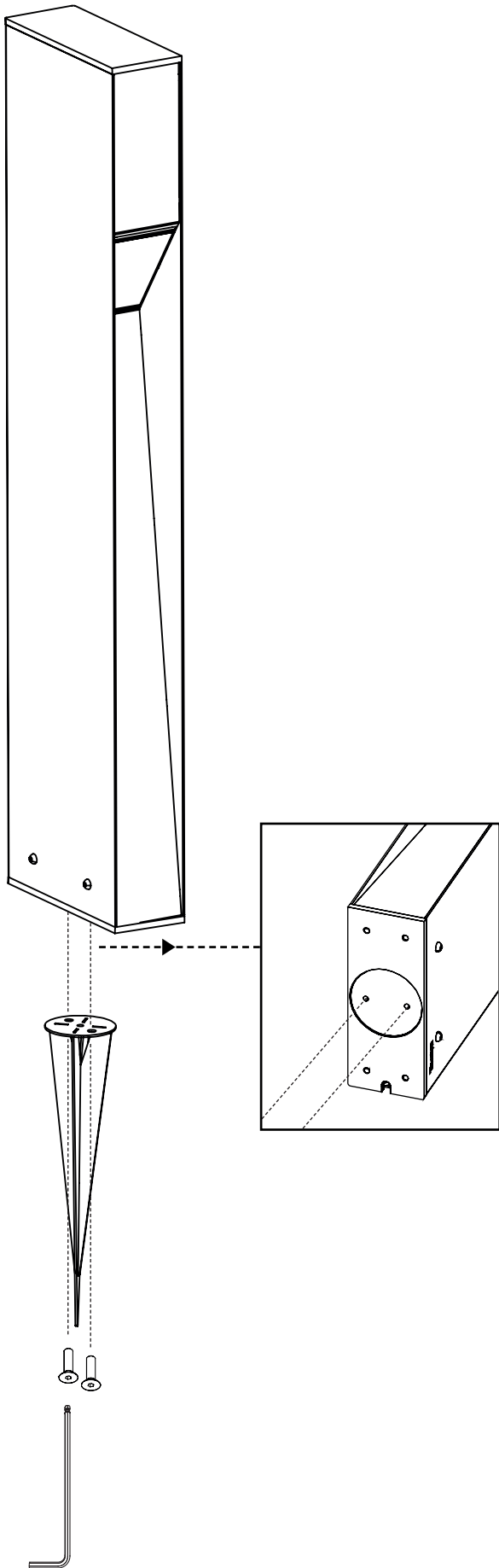

Base installation

